



inoxair.gr

ΟΛΟΚΛΗΡΩΜΕΝΕΣ ΛΥΣΕΙΣ ΕΠΑΓΓΕΛΜΑΤΙΚΟΥ ΕΞΟΠΛΙΣΜΟΥ ΕΣΤΙΑΣΗΣ,  
ΑΝΟΞΕΙΔΩΤΕΣ ΚΑΤΑΣΚΕΥΕΣ, ΣΥΣΤΗΜΑΤΑ ΕΞΑΕΡΙΣΜΟΥ &  
ΚΛΙΜΑΤΙΣΜΟΥ

## Ανοξειδωτες Κατασκευές





# INOXAIR

Κατάλογος Προϊόντων  
2026

---



# INOXAIR

## Περιεχόμενα

Η Αποστολή μας.....	3
Ψησταριές Καρβούνου.....	4
Ηλεκτρικές Κοτοπουλιέρες-Αρνιέρες.....	17
Φούσκες.....	20
Τραπέζια-Ραφιέρες-Πάγκοι.....	24
Λάντζες-Νιπτήρες.....	28
Καρότσια-Τρόλεϊ Μεταφοράς.....	31
Ερμάρια.....	34



## Η Αποστολή μας

---

Η INOX AIR ΕΠΕ, με έδρα τον Ταύρο Αττικής, δραστηριοποιείται δυναμικά στον χώρο του επαγγελματικού εξοπλισμού μαζικής εστίασης, προσφέροντας ολοκληρωμένες λύσεις σε ανοξείδωτες κατασκευές, συστήματα εξαερισμού και κλιματισμού, καθώς και σε εξειδικευμένες εφαρμογές για επαγγελματικούς χώρους. Η αποστολή μας είναι να παρέχουμε στους πελάτες μας προϊόντα κορυφαίας ποιότητας και υπηρεσίες υψηλών προδιαγραφών, που συνδυάζουν την τεχνογνωσία με τη συνέπεια και τη φροντίδα για κάθε λεπτομέρεια. Με πάθος και αφοσίωση, σχεδιάζουμε και κατασκευάζουμε λύσεις που βελτιώνουν τη λειτουργία των επιχειρήσεων εστίασης, ξενοδοχειακών μονάδων και βιομηχανιών τροφίμων, συμβάλλοντας ουσιαστικά στην αποδοτικότητα και την επιτυχία τους. Φιλοδοξία μας είναι να αποτελούμε έναν αξιόπιστο συνεργάτη που προσφέρει καινοτόμες και λειτουργικές λύσεις, οι οποίες ενισχύουν τη βιωσιμότητα και την εξέλιξη κάθε επαγγελματικού χώρου.

## Πιστοποιήσεις

---



# INOXAIR

Ψησταριές Κάρβουνου

---



Διαστάσεις (cm)								
Περιγραφή	A	B	Γ	Δ	Ε	Ζ	Η	Θ
3 Σουβλών	160	65	150	75	10	65	25	44
6 Σουβλών	160	85	150	75	10	65	25	44
9 Σουβλών	160	120	150	75	10	65	25	44



Δυνατότητα τοποθέτησης πυρότουβλων

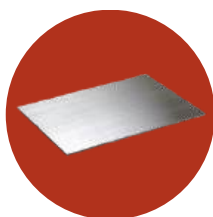

Inox AISI 304 & 430

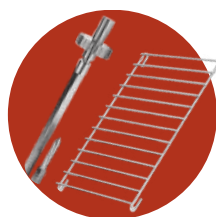

Ανοξείδωτες Σχάρες & σούβλες

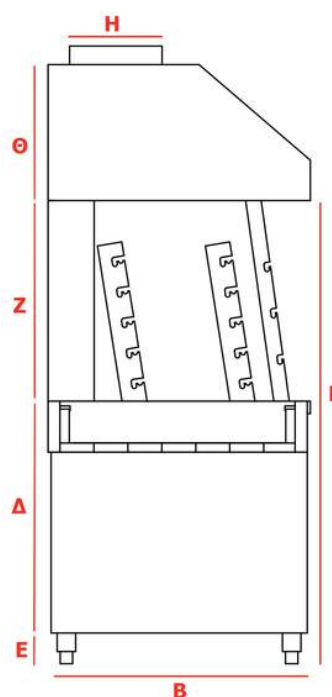

### Χαρακτηριστικά

- Κατασκευή από ανοξείδωτο σατινέ 430 ή 304.
- Σχάρες επιμεταλλωμένες με περιστρεφόμενα στελέχη διαστάσεων 43x30 cm 3 τεμάχια.
- Δυνατότητα τοποθέτησης δύο τύπων ηλεκτρομοτέρ (μειωτήρες): με μετασχηματιστή 12V & μειωτήρα 220 V
- Δυνατότητα τοποθέτησης ρυθμιστή 3 ταχυτήτων με μειωτήρα 12V.
- Πιστοποίηση CE.
- AISI 304 Inox σούβλες και σχάρες.
- Μήκος σούβλας καθαρό λάμα-λάμα 135 cm.
- Όλες οι ψησταριές έχουν βάση για πυρότουβλα (11x22x3cm): 3 σούβλων 43 τεμ. - 6 σούβλων - 56 τεμ. - 9 σούβλων 76 τεμ.
- Ειδικές κατασκευές κατόπιν συνεννόησης.



Διαστάσεις (cm)					
Περιγραφή	A	B	Γ	Δ	Ε
3 Σουβλών	160	65	150	75	10
6 Σουβλών	160	85	150	75	10
9 Σουβλών	160	120	150	75	10

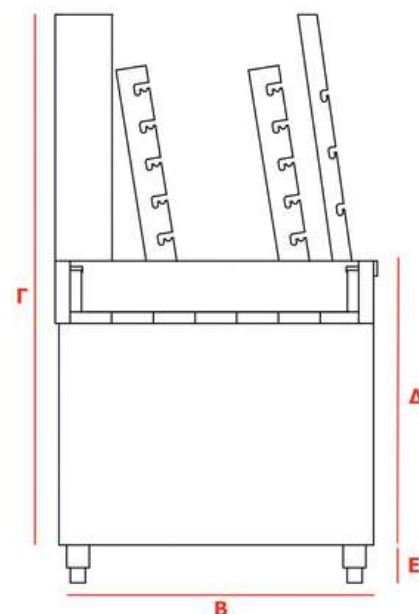

Δυνατότητα τοποθέτησης πυρότουβλων

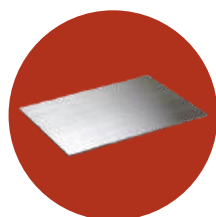

Inox AISI 304 & 430



Ανοξείδωτες Σχάρες & σούβλες

### Χαρακτηριστικά

- Κατασκευή από ανοξείδωτο σατινέ 430 ή 304.
- Σχάρες επιμεταλλωμένες με περιστρεφόμενα στελέχη διαστάσεων 43x30 cm 3 τεμάχια.
- Δυνατότητα τοποθέτησης δύο τύπων ηλεκτρομειωτήρων: με μετασχηματιστή 12V & μειωτήρα SIREM 220V
- Δυνατότητα τοποθέτησης ρυθμιστή 3 ταχυτήτων με μειωτήρα 12V.
- Πιστοποίηση CE.
- Ο τύπος AISI 304 έχει inox σούβλες και σχάρες. Μήκος σούβλας καθαρό λάμα-λάμα 135 cm.
- Όλες οι ψησταριές έχουν βάση για πυρότουβλα (11x22x3cm): 3 σουβλών 43 τεμ. - 6 σουβλών 56 τεμ. - 9 σουβλών 76 τεμ.
- Ειδικές κατασκευές κατόπιν συνεννόησης.



Διαστάσεις (cm)							
Περιγραφή	A	B	Γ	Δ	E	Z	H
3 Σουβλών	160	55	143	23	11	65	20
6 Σουβλών	160	80	143	23	11	65	25
9 Σουβλών	160	120	143	23	11	65	25



Δυνατότητα τοποθέτησης πυρότουβλων

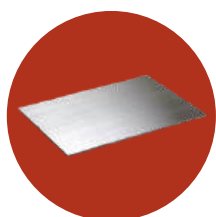

Inox AISI 304 & 430

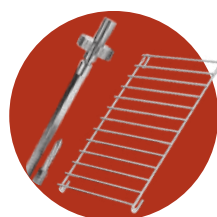

Ανοξείδωτες Σχάρες & σούβλες

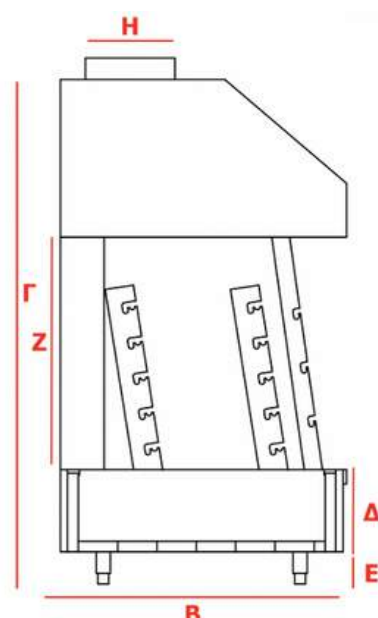

### Χαρακτηριστικά

- Κατασκευή από ανοξείδωτο σατινέ 430 ή 304.
- Σχάρες επιμεταλλωμένες με περιστρεφόμενα στελέχη διαστάσεων 43x30 cm 3 τεμάχια.
- Δυνατότητα τοποθέτησης δύο τύπων ηλεκτρομειωτήρων: με μετασχηματιστή 12V & μειωτήρα SIREM 220V
- Δυνατότητα τοποθέτησης ρυθμιστή 3 ταχυτήτων με μειωτήρα 12V.
- Πιστοποίηση CE.
- Ο τύπος AISI 304 έχει inox σούβλες και σχάρες. Μήκος σούβλας καθαρό λάμα-λάμα 135 cm.
- Όλες οι ψησταριές έχουν βάση για πυρότουβλα (11x22x3cm): 3 σουβλών 46 τεμ. - 6 σουβλών 59 τεμ. - 9 σουβλών 76 τεμ.
- Ειδικές κατασκευές κατόπιν συνεννόησης.



Διαστάσεις (cm)						
Περιγραφή	A	B	Γ	Δ	Ε	Z
3 Σουβλών	160	55	90	23	11	31
6 Σουβλών	160	80	90	23	11	31
9 Σουβλών	160	120	90	23	11	31

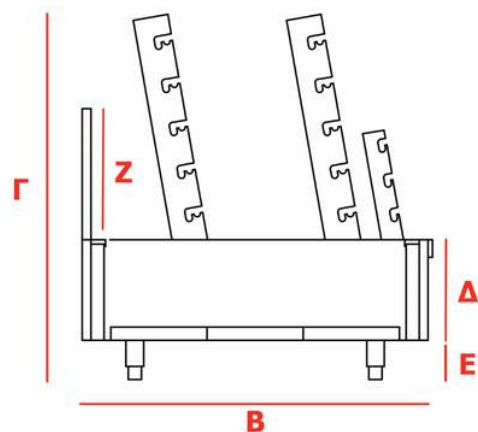

Δυνατότητα τοποθέτησης πυρότουβλων

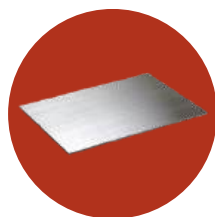

Inox AISI 304 & 430

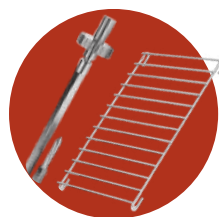

Ανοξειδωτες Σχάρες & σούβλες

### Χαρακτηριστικά

- Κατασκευή από ανοξειδωτο σατινέ 430 ή 304.
- Σχάρες επιμεταλλωμένες με περιστρεφόμενα στελέχη διαστάσεων 43x30 cm 3 τεμάχια.
- Δυνατότητα τοποθέτησης δύο τύπων ηλεκτρομειωτήρων: με μετασχηματιστή 12V & μειωτήρα SIREM 220V
- Δυνατότητα τοποθέτησης ρυθμιστή 3 ταχυτήτων με μειωτήρα 12V.
- Πιστοποίηση CE.
- Ο τύπος AISI 304 έχει inox σούβλες και σχάρες. Μήκος σούβλας καθαρό λάμα-λάμα 135 cm.
- Όλες οι ψησταριές έχουν βάση για πυρότουβλα (11x22x3cm): 3 σουβλών 46 τεμ. - 6 σουβλών 59 τεμ. - 9 σουβλών 76 τεμ.
- Ειδικές κατασκευές κατόπιν συνεννόησης.



Διαστάσεις (cm)			
Περιγραφή	A	B	Γ
3 Σουβλών	180	65	200
6 Σουβλών	180	85	200
9 Σουβλών	180	120	200



Πυρίμαχα  
Κρύσταλλα

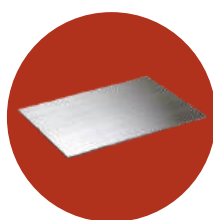

Inox AISI  
430

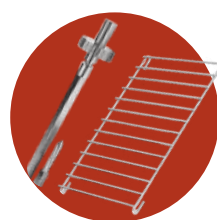

Ανοξείδωτες Σχάρες  
& σούβλες

### Χαρακτηριστικά

- Κατασκευή από ανοξείδωτο σατινέ 430.
- Σχάρες επιμεταλλωμένες με περιστρεφόμενα στελέχη διαστάσεων 43x30cm 3 τεμάχια.
- Δυνατότητα τοποθέτησης δύο τύπων κινητήρα: με μετασχηματιστή 12V, με μειωτήρα SIREM 220V
- Πιστοποίηση CE.
- Πυρίμαχα Κρύσταλλα.
- Μήκος σούβλας καθαρό λάμα-λάμα 135cm.
- Όλες οι ψησταριές έχουν βάση για πυρότουβλα (11x22x3cm): 3 σουβλών 46 τεμ. - 6 σουβλών 59 τεμ. - 9 σουβλών 76 τεμ.
- Ειδικές κατασκευές κατόπιν συνεννόησης.



Διαστάσεις (cm)				
Περιγραφή	A	B	Γ	Δ
4 Σουβλών	180	65	210	25
8 Σουβλών	180	100	210	30
12 Σουβλών	180	140	210	30



Πυρίμαχα  
Κρύσταλλα

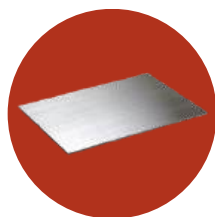

Inox AISI  
304

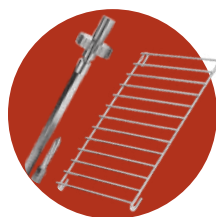

Ανοξείδωτες Σχάρες  
& σούβλες

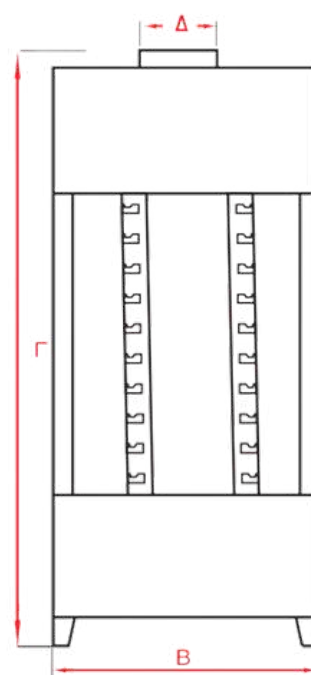

### Χαρακτηριστικά

- Κατασκευή από ανοξείδωτο σατινέ 304.
- Βάση στηρίξεως για μεταλλικά φίλτρα στη φούσκα.
- Ηλεκτρομειωτήρας 220V SIREM ανά άξονα.
- Τροχήλατη με ρόδες βαρέως τύπου.
- Πυρίμαχα κρύσταλλα.
- Φωτισμός στην καμπίνα ψησίματος.
- Πιστοποίηση CE.
- Μήκος σούβλας καθαρό λάμα-λάμα 135cm.
- Ειδικές κατασκευές κατόπιν συνεννόησης.



### Διαστάσεις (cm)

Περιγραφή	A	B	Γ
4 Σουβλών	180	195	100



Πυρίμαχα  
Κρύσταλλα

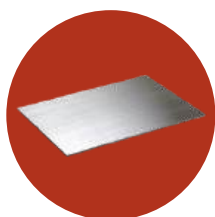

Inox AISI  
430

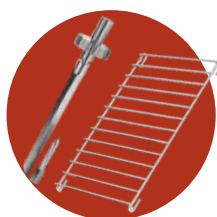

Ανοξείδωτες Σχάρες  
& σούβλες

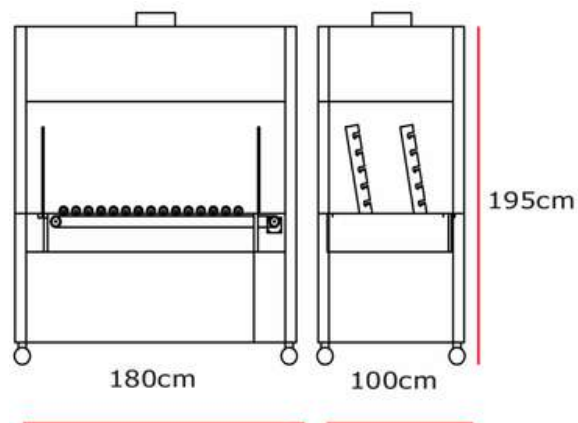

### Χαρακτηριστικά

- Κατασκευή από ανοξείδωτο σατινέ 430.
- Με 8 περιστρεφόμενες σούβλες, Φ8 (κοντοσούβλια) και 6 καρέ για αρνιά και κοκορέτσια.
- Τροχήλατη με ρόδες βαρέως τύπου.
- Με ηλεκτρομειωτήρα 220V SIREM κατάλληλο και για ψήσιμο αρνιού.
- Πυρίμαχα κρύσταλλα.
- Πιστοποίηση CE.
- Ειδικές κατασκευές κατόπιν συνεννόησης.

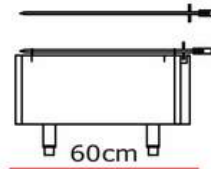
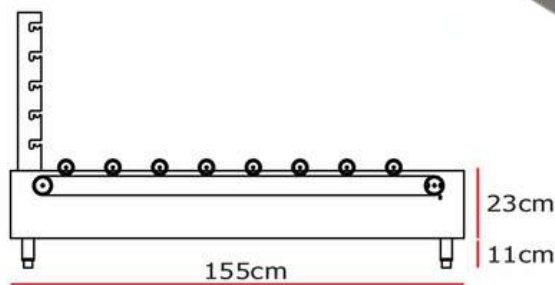

Δυνατότητα  
τοποθέτησης  
πυρότουβλων

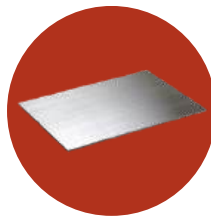

Inox AISI  
304

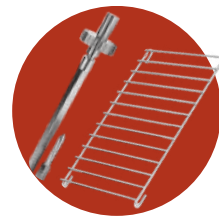

Ανοξείδωτες Σχάρες  
& σούβλες

### Χαρακτηριστικά

- Ψησταριά κοντοσουβλιέρα.
- Κατασκευή από inox 430.
- Με περιστρεφόμενες σούβλες Φ8, 8 τεμ.
- Με λάμες στήριξης για αποθήκευση.
- Μεγάλη σχάρα ψησίματος 3 τεμ.
- Ειδικές κατασκευές κατόπιν συνενόησης.



Διαστάσεις (cm)
Ενός Επιπέδου
50 x 53 x 34
100 x 53 x 34
150 x 53 x 34
200 x 53 x 34

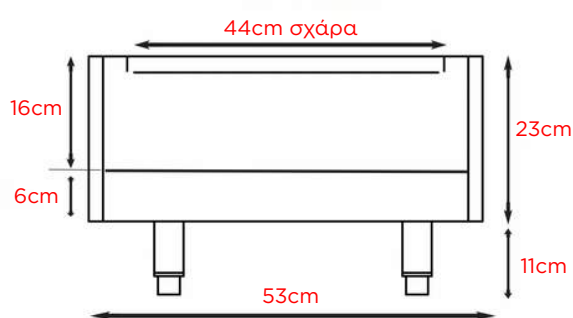

Δυνατότητα τοποθέτησης πυρότουβλων

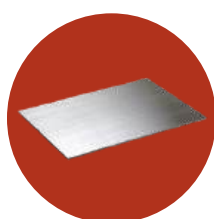

Inox AISI 304 & 430



Επιπλέον μόνωση πετροβάμβακα

### Χαρακτηριστικά

- Κατασκευή από ανοξείδωτο σατινέ 430 ή 304.
- Σχάρες επιμεταλλωμένες με περιστρεφόμενα στελέχη.
- Έχουν ανεξάρτητη σκάφη εσωτερική D.K.P. που μπορεί να βγαίνει και να καθαρίζεται.
- Οι καρβουνιέρες έχουν βάση για πυρότουβλα και υπάρχει κενός χώρος από κάτω για να μην καίγονται οι πάγκοι από την θερμότητα.
- Δυνατότητα κατασκευής καρβουνιέρας 2 επιπέδων.
- Δυνατότητα κατασκευής με πλάτη και με συρτάρι.
- Ειδικές κατασκευές κατόπιν συνενόησης.



Σούβλες

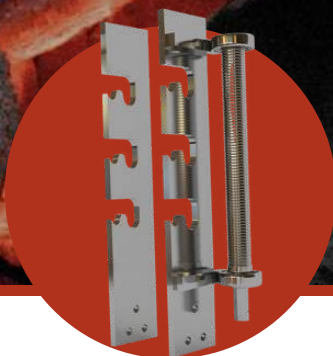

Λάμες & Ατέρμονες



Μοτέρ & Μειωτήρες



Σχάρες Ψησίματος

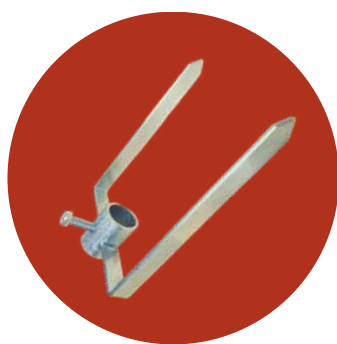

Δίχαλα Πλάτης Αρνιού



Κουζινέτα Ατέρμονα

Περιγραφή	Τιμή
Σούβλες & Λάμα 135cm	
Σούβλες Ανοξειδωτες	
Λάμες 5 Θέσεων Χρωμιομένες 68cm	
Στηρίγματα Χρωμιομένα	
Άγκιστρα	
Ατέρμονες 67cm	
Γραναζόχειρα Σούβλας Χρωμιομένα	
Μειωτήρας 220V SIREM	
Μειωτήρας 12V	

Περιγραφή	Τιμή
Μοτέρ AUTOM 220V	
Μετασχηματιστής 12V	
Γραναζι Μετάδοσης Κίνησης	
Αλυσίδα Κίνησης / m	
3 Τεμ. Σχαρών με Πλαίσιο 130x30cm	
Κουζινέτα Ατέρμονα	
Δίχαλα Πλάτης Αρνιού	
Σχάρα Καρβουνιέρας 45x41cm	

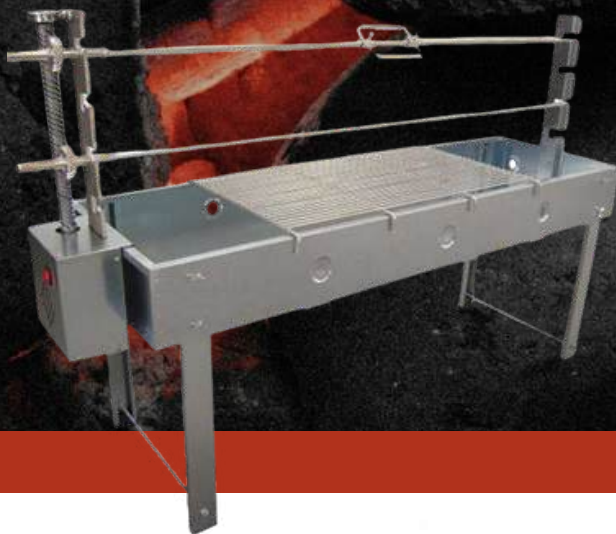

Περιγραφή	A(cm)	B(cm)	Γ(cm)	Τιμή
Μονή 2 σουβλών	150	45	60	
Διπλή 4 σουβλών	150	76	60	

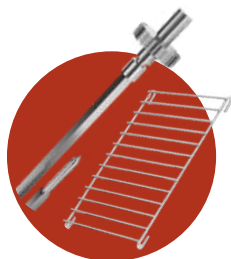
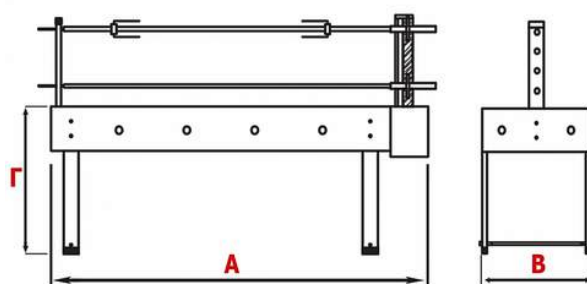

Σούβλες &  
Σχάρες

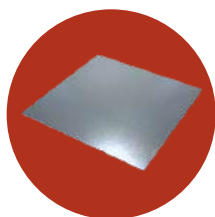

Γαλβανιζέ  
Λαμαρίνα



Ροδάκια για  
Εύκολη  
Μεταφορά

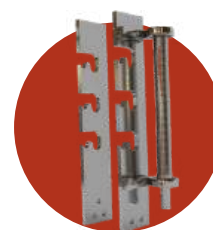

Μηχανισμός  
Σούβλας

### Χαρακτηριστικά

- Ψησταριά 2 ή 4 σουβλών από γαλβανισμένη λαμαρίνα.
- Λυόμενα πόδια στήριξης με ρόδες για εύκολη μεταφορά.
- Λυόμενος μηχανισμός με ατέρμονα.
- Εύκολη μεταφορά και συναρμολόγηση.
- Ειδικές κατασκευές κατόπιν συνεννόησης.



Περιγραφή	Τιμή
Καρβουνιέρα 88x45x80cm	

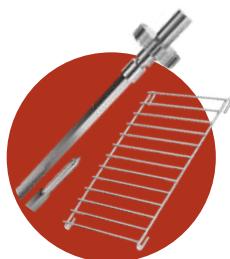
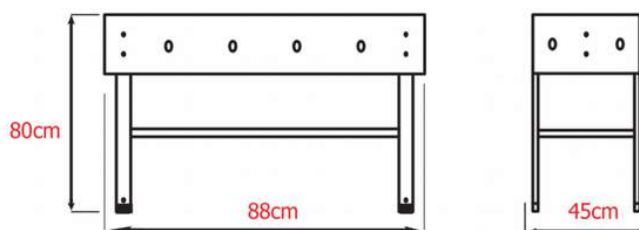

Σούβλες & Σχάρες

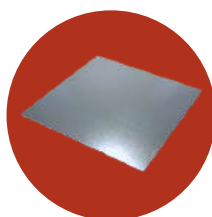

Γαλβανιζέ Λαμαρίνα



Ροδάκια για Εύκολη Μεταφορά

### Χαρακτηριστικά

- Ψησταριά 2 ή 4 σουβλών από γαλβανισμένη λαμαρίνα.
- Λυόμενα πόδια στήριξης με ρόδες για εύκολη μεταφορά.
- Ράφι μεταβλητό σε ύψος
- Εύκολη μεταφορά και συναρμολόγηση.
- Ειδικές κατασκευές κατόπιν συνεννόησης.

# INOXAIR

Ηλεκτρικές  
Κοτοπουλιέρες - Αρνιέρες



Περιγραφή	A(cm)	B(cm)	Γ(cm)
Ηλεκτρική Ψησταριά 5 σουβλών Inox 304	185	70	180



Πυρίμαχα  
Κρύσταλλα

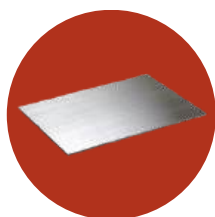

Inox AISI  
304

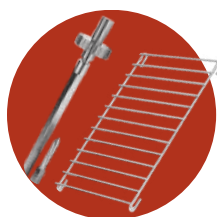

Ανοξειδωτες  
Σχάρες

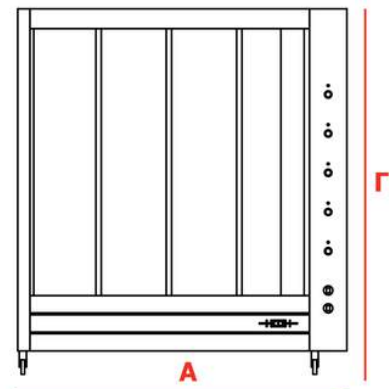
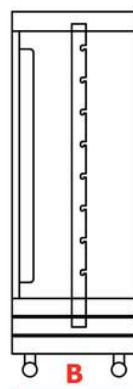

### Χαρακτηριστικά

- Ψησταριά κλειστού τύπου που λειτουργεί με ρεύμα 11.5kW.
- Με 4 επάλληλα πυρίμαχα κρύσταλλα ασφαλείας. Αυτό προσφέρει στον χρήστη μοναδική ευκολία για την εισαγωγή και εξαγωγή φορτωμένης σούβλας μέσα στην ψησταριά.
- Εξαιρετική ποιότητα ψησίματος με μεγάλη ταχύτητα.
- Δεν τα βράζει, τα ξεροψήνει σαν τα κάρβουνα.
- Με αποχέτευση νερού στο κάτω μέρος για εύκολο και γρήγορο καθάρισμα.
- Έχει 4 περιστρεφόμενες ρόδες βαρέως τύπου, εκ των οποίων οι 2 με φρένο.
- Μειωτήρας 220V SIREM.



Περιγραφή	A(cm)	B(cm)	Γ(cm)
Ηλεκτρική Ψησταριά 3 σουβλών 4kW	130	45	90



Πυρίμαχα  
Κρύσταλλα

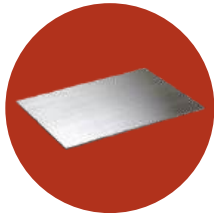

Inox AISI  
304

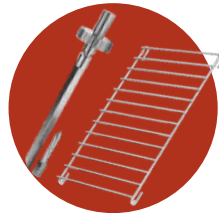

Ανοξειδωτες  
Σχάρες

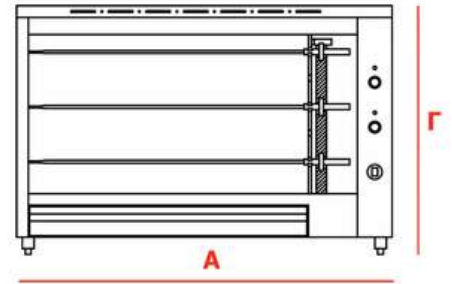
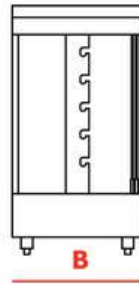

### Χαρακτηριστικά

- Είναι κατασκευασμένη από ανοξειδωτο χάλυβα και η βιτρίνα εμπρός από πυρίμαχο γυαλί.
- Ο θάλαμος διαθέτει φωτισμό για την εύκολη επιτήρησή του.
- Εκτός από κοτόπουλα συνιστώνται και για όλα τα ψητά σούβλας (αρνί, κοκορέτσι, κεφαλάκι, κ.λ.π.) και εγγυώνται γρήγορο, νόστιμο, καθαρό και οικονομικό ψήσιμο.

# INOXAIR

Φούσκες

---



Εσωτερικός  
Φωτισμός

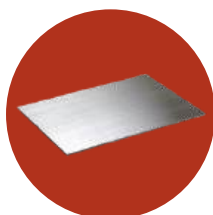

Inox AISI  
304



Φίλτρα Φούσκας

Διαστάσεις (cm)	
50x90x58	247x90x58
100x90x58	297x90x58
150x90x58	350x90x58
197x90x58	397x90x58

\*Ισχύουν για όλα τα παραπάνω μοντέλα

## Χαρακτηριστικά

### Απλή & Κουτί

- Υποδοχή για φίλτρα (δεν περιλαμβάνονται)
- Σωλήνας απομάκρυνσης λαδιού
- Εξ' ολοκλήρου ανοξείδωτη κατασκευή
- Προαιρετικός φωτισμός (χελώνα)

### Διπλής Ενέργειας

- Απορρόφηση καπνών και αερίων καύσης
- Αναπλήρωση περίπου 70% του εξερχόμενου αέρα
- Εισαγωγή καθαρού αέρα από το εξωτερικό περιβάλλον
- Βελτιωμένη ενεργειακή απόδοση χώρου



### Φούσκα Σνακ

Διαστάσεις (cm)
50x70x60
100x70x60
150x70x60
197x70x60
247x70x60
297x70x60
350x70x60
397x70x60

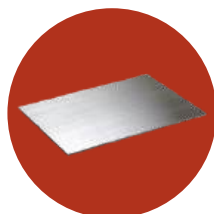

Inox AISI 304



Εσωτερικός Φωτισμός



Φίλτρα Φούσκας

### Φούσκα Κέντρου

Διαστάσεις (cm)
150x180x58
197x180x58
247x180x58
297x180x58
350x180x58
397x180x58

## Χαρακτηριστικά

### Φούσκα Σνακ

- Με υποδοχή για φίλτρα (δεν περιλαμβάνονται).
- Σωλήνας απομάκρυνσης λαδιού.
- Εξ' ολοκλήρου ανοξείδωτη κατασκευή.
- Προαιρετικά: Φωτισμός (χελώνα)

### Φούσκα Κέντρου

- Με υποδοχή για φίλτρα διπλή σειρά (δεν περιλαμβάνονται).
- Σωλήνας απομάκρυνσης λαδιού.
- Εξ' ολοκλήρου ανοξείδωτη κατασκευή.
- Προαιρετικά: Φωτισμός (χελώνα).

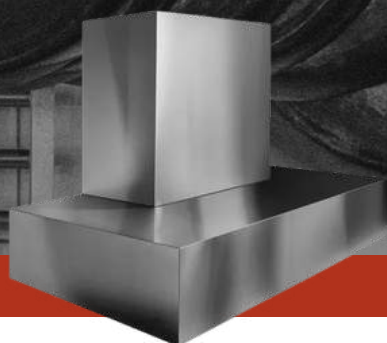

## Απορροφητήρας Επαγγελματικής Κουζίνας

- Υψηλής απόδοσης μοτέρ 1350 m<sup>3</sup>/h.
- Φωτισμός με λάμπες τύπου σποτ.
- Φίλτρα μεταλλικά πλενόμενα σχάρωτά.
- Υλικό κατασκευής AISI 304.
- Χειρισμός με ροοστάτη.

Τύπος	Παροχή m <sup>3</sup> /h	Διαστάσεις	Τιμή
F1000	1350	100x61x21	
F1200	1350	120x61x21	
F1500	1350	150x61x21	

## Φίλτρα Φούσκα



Περιγραφή	Διαστάσεις	Τιμή
Φίλτρο σχάρωτο 304	50x50x3	Τηλεφωνική
Φίλτρο σχάρωτο 430	50x50x3	Τηλεφωνική

Περιγραφή	Διαστάσεις	Τιμή
Φίλτρο συρμάτινο Profil Inox	50x50x3	Τηλεφωνική
Φίλτρο συρμάτινο Profil Inox	50x50x3	Τηλεφωνική

# INOXAIR

Τραπέζια - Ραφιέρρες -  
Πάγκοι



### Τραπέζια Εργασίας

- Τραπέζια εργασίας INOX.
- Με ανοξείδωτη λαμαρίνα AISI 304 πάχους 0.8mm.
- Τραπέζια εργασίας από 50cm έως 350cm & κατόπιν παραγγελίας, σε όποια διάσταση θέλετε, σύμφωνα με τις ιδιαίτερες απαιτήσεις του χώρου.

Διαστάσεις (cm)	Τιμή Με Πάτο	Τιμή Με Πάτο & Ενδιάμεσο Ράφι
90x70x86	Τηλεφωνική	Τηλεφωνική
120x70x86	Τηλεφωνική	Τηλεφωνική
140x70x86	Τηλεφωνική	Τηλεφωνική
160x70x86	Τηλεφωνική	Τηλεφωνική
188x70x86	Τηλεφωνική	Τηλεφωνική
220x70x86	Τηλεφωνική	Τηλεφωνική
238x70x86	Τηλεφωνική	Τηλεφωνική

Με ενδιάμεσο ράφι



Με ρόδες



Λυόμενη



Σταθερή



Επιτραπέζια



Διαστάσεις (cm)	Τιμή Ραφιέρα Λυόμενη	Τιμή Ραφιέρα Σταθερή
88x60x180	Τηλεφωνική	Τηλεφωνική
120x60x180	Τηλεφωνική	Τηλεφωνική
150x60x180	Τηλεφωνική	Τηλεφωνική
190x60x180	Τηλεφωνική	Τηλεφωνική

### Ραφιέρα Επιτραπέζια

Διαστάσεις (cm)	Τιμή Μονή	Τιμή Διπλή
100x38x35 (70)	Τηλεφωνική	Τηλεφωνική
120x38x35 (70)	Τηλεφωνική	Τηλεφωνική
140x38x35 (70)	Τηλεφωνική	Τηλεφωνική
160x38x35 (70)	Τηλεφωνική	Τηλεφωνική
190x38x35 (70)	Τηλεφωνική	Τηλεφωνική



Διαστάσεις (cm)	Ράφι Σωληνωτό Τιμή
100x35	
150x35	
200x35	
250x35	
300x35	

Διαστάσεις (cm)	Ράφι Τοίχου Τιμή
100x35	
150x35	
200x35	
250x35	
300x35	



## Τραπέζι ακαθάρτων

- Ανοξείδωτη λαμαρίνα AISI 304 πάχους 0.8mm.
- Ρυθμιζόμενα πόδια καθ' ύψος.
- Τρύπα για ακαθάρτα.
- Στιβαρή κατασκευή.
- Ράφι αντοχής.

Διαστάσεις (cm)	Τιμή (€)
88x70x86	
128x70x86	
140x70x86	
160x70x86	
188x70x86	

## Κάδοι Απορριμάτων



Με καπάκι

Διαστάσεις (cm)	Τιμή (€)
40x68	

Χωρίς καπάκι

Διαστάσεις (cm)	Τιμή (€)
40x68	

## Πάγκοι Αποστέωσης



Διαστάσεις (cm)	Τιμή (€)
40x40x85	
50x50x85	
60x60x85	
70x70x85	



# INOXAIR

Λάντζες - Νιπτήρες

---



Διαστάσεις	Τιμή (€) Ανοιχτές	Τιμή (€) Κλειστές	Αριθμός Γουρνών
70×70×86			1 Γούρνα
120×70×86			
140×70×86			
180×70×86			2 Γούρνες
240×70×86			
180×70×86			3 Γούρνες
240×70×86			

Διαστάσεις	Τιμή (€) Ανοιχτές	Τιμή (€) Κλειστές	Αριθμός Γουρνών
70×60×86			1 Γούρνα
120×60×86			
140×60×86			
180×60×86			2 Γούρνες
240×60×86			
180×60×86			3 Γούρνες
240×60×86			

### Λάντζες ανοιχτές

Οι ανοιχτές λάντζες είναι στο κάτω τους μέρος τραπέζι και αποτελούν μια οικονομική λύση για τους χώρους πλήσης που δεν είναι σε εμφανές σημείο.

### Λάντζες κλειστές

Οι κλειστές λάντζες έχουν στο κάτω τμήμα τους ερμάριο με συρόμενες πόρτες. Έτσι, χρησιμοποιούνται και σαν αποθηκευτικός χώρος, των απορρυπαντικών ενώ κρύβουν και τα υδραυλικά σιφώνια, από το βλέμμα των πελατών, όταν υπάρχει οπτική πρόσβαση στην επαγγελματική κουζίνα.





Νιπτήρας απλός

Διαστάσεις	Κωδικός	Τιμή (€)
40x33x23	LV-LP	



Με διακόπτη γονάτου

Διαστάσεις	Κωδικός	Τιμή (€)
40x29x22	LV-PECO	



Με διακόπτη ποδοβαλβίδα

Διαστάσεις	Κωδικός	Τιμή (€)
40x40x85	LV-P	

## Λιποσυλλέκτες

Κατασκευάζονται από ανοξείδωτο χάλυβα inox 304. Διαχωρίζει το λίπος από τα υπόλοιπα υγρά. Το λίπος συγκεντρώνεται στην κεντρική δεξαμενή απ' όπου και περισυλλέγεται.



Διαστάσεις	Χωρητικότητα kg	Χωρ. λίπους kg	Τιμή (€)
450x330x270	40	7	
570x450x380	95	15	
680x500x450	159	23	

# INOXAIR

Καρότσια - Τρόλει  
Μεταφοράς

---



### Καρότσι 1 ή 2 επιπέδων

- Σκελετός από στραντζαριστό INOX 304.
- Κατασκευή επιπέδου από λαμαρίνα INOX 304.
- Ρόδες περιστρεφόμενες (οι δύο με φρένο).
- Δυνατότητα κατασκευής ειδικών διαστάσεων.

Διαστάσεις	Τιμή (€)
80x60x90	
100x60x90	

### Καρότσι μεταφοράς πιάτων

- Τρόλεϊ κουζίνας ανοξείδωτο.
- 3 ράφια πάχους 0.7 mm.
- Πάχος πλαισίου 0.9 mm.
- Τροχοί Φ10cm.
- Μέγιστο φορτίο ανά ράφι 50 κιλά.
- 86 x 54 x 94 cm, 12.5.

Διαστάσεις	Τιμή (€)
86x54x94	



### Τρόλεϊ 15 θέσεων για ταψί 400 x 600 mm

- Τρόλεϊ σερβιρίσματος 15 θέσεων για ταψιά αρτοποιίας - ζαχαροπλαστικής Διαστάσεις 400 x 600 mm.
- Διαστάσεις: 460 x 630 x 1750 mm.
- Περιλαμβάνονται 4 ρόδες (οι 2 με φρένο).
- Απόσταση μεταξύ οδηγών 80 mm.
- Κατασκευασμένο από ανοξείδωτο χάλυβα AISI 304.

Διαστάσεις	Θέσεις	Τιμή (€)
460x630x175	15	

### Τρόλεϊ 15 θέσεων για ταψί GN 1/1

- Τρόλεϊ σερβιρίσματος 15 θέσεων για GN 1/1 ή 30 GN 1/2.
- Διαστάσεις: 380 x 550 x 1750 mm.
- Περιλαμβάνονται 4 ρόδες (οι 2 με φρένο).
- Απόσταση μεταξύ οδηγών 80mm.
- Κατασκευασμένο από ανοξείδωτο χάλυβα AISI 304.

Διαστάσεις	Θέσεις	Τιμή (€)
380x550x1750	15	

### Τρόλεϊ 15 θέσεων για GN 2/1

- Τρόλεϊ σερβιρίσματος 15 θέσεων για GN 2/1 ή 30 GN 1/1.
- Διαστάσεις: 580 x 680 x 1750 mm.
- Περιλαμβάνονται 4 ρόδες (οι 2 με φρένο).
- Απόσταση μεταξύ οδηγών 80 mm.
- Κατασκευασμένο από ανοξείδωτο χάλυβα AISI 304.

Διαστάσεις	Θέσεις	Τιμή (€)
580x680x1750	15	

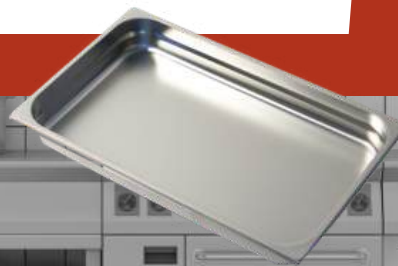

# INOXAIR

Ερμάρια

---



### Ερμάρια με Συρόμενες ή ανοιγόμενες πόρτες

- Κατασκευή από ανοξείδωτο σατινέ 304.
- Άψογο φινίρισμα.
- Πόδια ρυθμιζόμενα καθ' ύψος.
- Με ένα ράφι στη μέση.
- Για ερμάρια με διπλές συρόμενες πόρτες (εμπρός - πίσω) επιπλέον επιβάρυνση 50%.
- Για ερμάρια-παραδοτήριο μείωση τιμής 25%.

Συρόμενες    Ανοιγόμενες

Διαστάσεις	Τιμή (€)	Τιμή (€)
90×70×86		
120×70×86		
140×70×86		
160×70×86		
188×70×86		
220×70×86		
238×70×86		



### Θερμοερμάρια με Συρόμενες πόρτες

- Κατασκευασμένα από ανοξείδωτο χάλυβα σατινέ 304.
- Πόδια ρυθμιζόμενα καθ' ύψος.
- Εδνικτική λυχνία λειτουργίας.
- Θερμοστάτης αντίστασης.
- Θερμαινόμενη αποθήκη με ράφι.
- Θερμοκρασία (0) + 30° έως +90° C.
- Θερμοστάτης αναλογικός.
- Ισχύς αντίστασης 2000W.
- Ηλεκτρική τάση / Συχνότητα 220-240V / 50Hz.
- Πόρτες συρόμενες.

Διαστάσεις	Τιμή (€)
90×70×86	
120×70×86	
140×70×86	
160×70×86	
188×70×86	
220×70×86	
238×70×86	



### Ερμάρια Σκευών - Ντουλάπες

- Κατασκευή από ανοξείδωτο σατινέ 304.
- Άψογο φινίρισμα.
- Πόδια ρυθμιζόμενα καθ' ύψος.
- Με τρία ρυθμιζόμενα ράφια.
- Δυνατότητα κατασκευής από γαλβανισμένη λαμαρίνα με χρωματισμό από ηλεκτροστατική βαφή.

#### Συρώμενες Πόρτες

Διαστάσεις	Τιμή (€)
120x70-60x200	
140x70-60x200	
160x70-60x200	
190x70-60x200	

#### Ανοιγόμενες Πόρτες

Διαστάσεις	Τιμή (€)
120x70-60x200	
140x70-60x200	
160x70-60x200	

### Συρταριέρα με Αμπάρι



#### Διαστάσεις

#### Τιμή (€) Με 3 Συρτάρια

50x70x86

Ερμάριο με Αμπάρι



**Διαστάσεις**

50x70x86

**Τιμή (€)  
Με Πάτο**

Συρταριέρα Μηχανής  
Καφέ



**Διαστάσεις**

50x50x23

85x50x23

**Αριθμός  
Συρταριών**

**Τιμή (€)**

Συρταριέρα



**Διαστάσεις**

100x70x86

**Τιμή (€)  
Με 3 Συρτάρια**



## Ποτηριέρες

- Ποτηριέρες Κατασκευή από inox 304.
- Άριστη ποιότητα κατασκευής.
- Οδηγός αλουμινίου, ράουλα με ρουλεμάν για εύκολη κύλιση.

Ένα ράφι ρυθμιζόμενο με  
συρόμενες πόρτες

Διαστάσεις	Τιμή
100x40x70	
120x40x70	
140x40x70	
160x40x70	
190x40x70	
220x40x70	
240x40x70	

Δύο ράφια σταθερά  
με κρύσταλλα

Διαστάσεις	Τιμή
100x30x70	
120x30x70	
140x30x70	
160x30x70	
190x30x70	
220x30x70	
240x30x70	



## Ερμάριο με ποτηριέρα συρτάρια και αμπάρι

- Κατασκευασμένο από ανοξείδωτο χάλυβα.
- Πόδια ρυθμιζόμενα.
- Ανοξείδωτα συρτάρια.
- Αμπάρι ανοιχτό από ανοξείδωτο.
- Ποτηριέρα με συρόμενα τζάμια

Διαστάσεις	Τιμή
100x70-60x195	



### Μπαιν Μαρί με Βιτρίνα

- Κατασκευασμένο από ανοξείδωτο χάλυβα.
- Πόδια ρυθμιζόμενα ανοξείδωτα.
- Ενδεικτική λυχνία λειτουργίας.
- Θερμοστάτης αντίστασης.
- Βάνα εξόδου νερού.
- Αντίσταση νερού.

Διαστάσεις cm	Λεκανάκια G/N 1/1	Ισχύς kW	Τιμή
110x70x130	3	2.45	
140x70x130	4	4.45	
180x70x130	5	4.45	



Διαστάσεις cm	Λεκανάκια G/N 1/1	Ισχύς kW	Τιμή
80x70x70	2	2.3	
120x70x70	3	2.45	
140x70x70	4	2.60	



## Ψαριέρες Ανοιχτές

- Κατασκευασμένες από ανοξείδωτο χάλυβα.
- Πίσω ρυθμιζόμενο καθ' ύψος.
- Κλίση στο καπάκι.
- Στιβαρή κατασκευή.
- Αποχέτευση.

Διαστάσεις	Τιμή (€)
120x115x90-105	
160x115x90-105	
200x115x90-105	

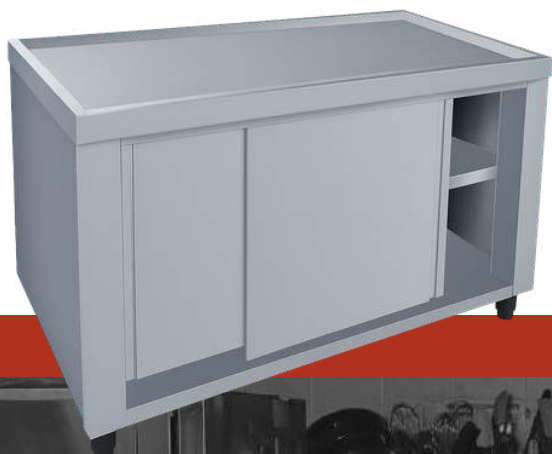

## Ψαριέρες Κλειστές

- Κατασκευασμένες από ανοξείδωτο χάλυβα.
- Πόδια ρυθμιζόμενα καθ' ύψους Κλίση στο καπάκι.
- Στιβαρή κατασκευή, αποχέτευση.
- Οι κλειστές ψαριέρες έχουν στο κάτω τμήμα τους ερμάριο με συρόμενες πόρτες και έτσι, χρησιμοποιούνται και σαν αποθηκευτικός χώρος.

Διαστάσεις	Τιμή (€)
120x115x90-105	
160x115x90-105	
200x115x90-105	



---

ΟΛΟΚΛΗΡΩΜΕΝΕΣ ΛΥΣΕΙΣ ΕΠΑΓΓΕΛΜΑΤΙΚΟΥ  
ΕΞΟΠΛΙΣΜΟΥ ΕΣΤΙΑΣΗΣ, ΑΝΟΞΕΙΔΩΤΕΣ ΚΑΤΑΣΚΕΥΕΣ,  
ΣΥΣΤΗΜΑΤΑ ΕΞΑΕΡΙΣΜΟΥ & ΚΛΙΜΑΤΙΣΜΟΥ